

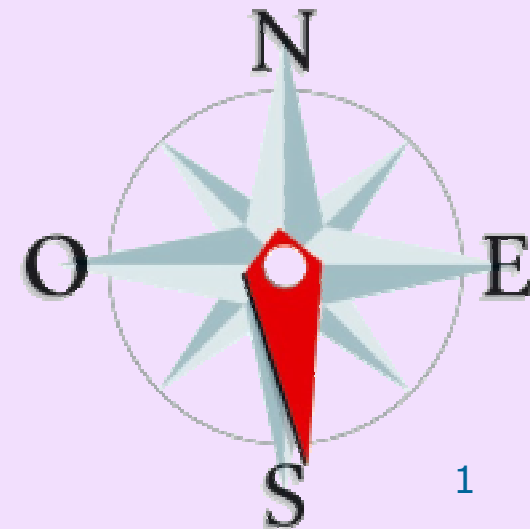

# SITUAZIONE SCOLASTICA NELLA "BASSA PADOVANA"

M. G. BIGARDI Dirigente UST Padova

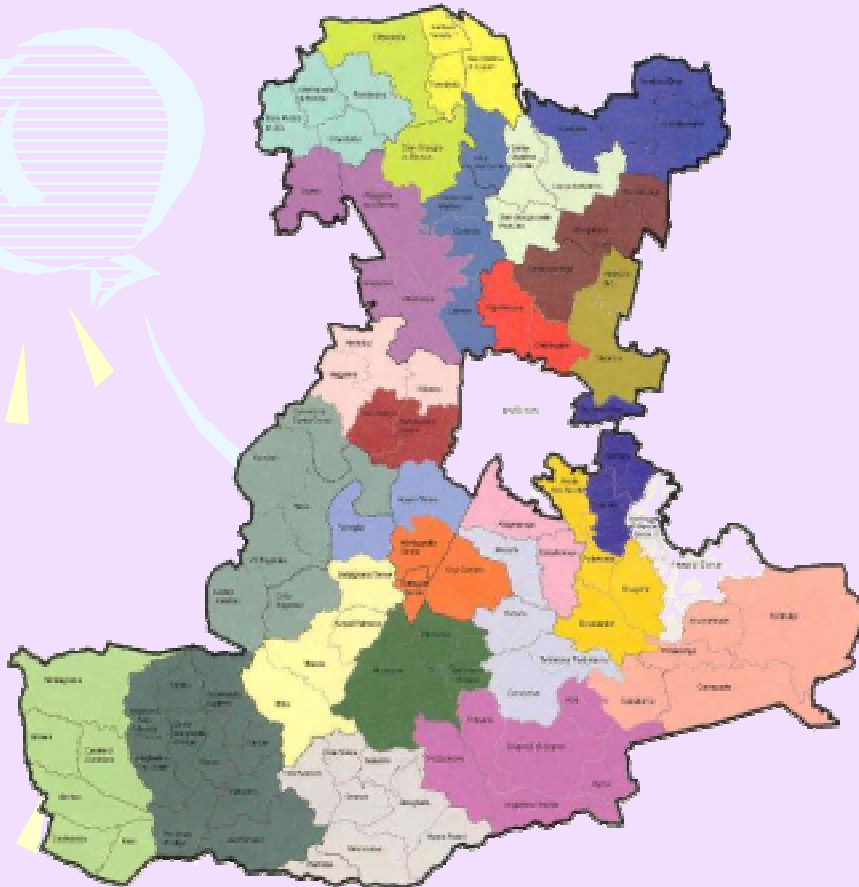

**CLASSI /  
ALUNNI**

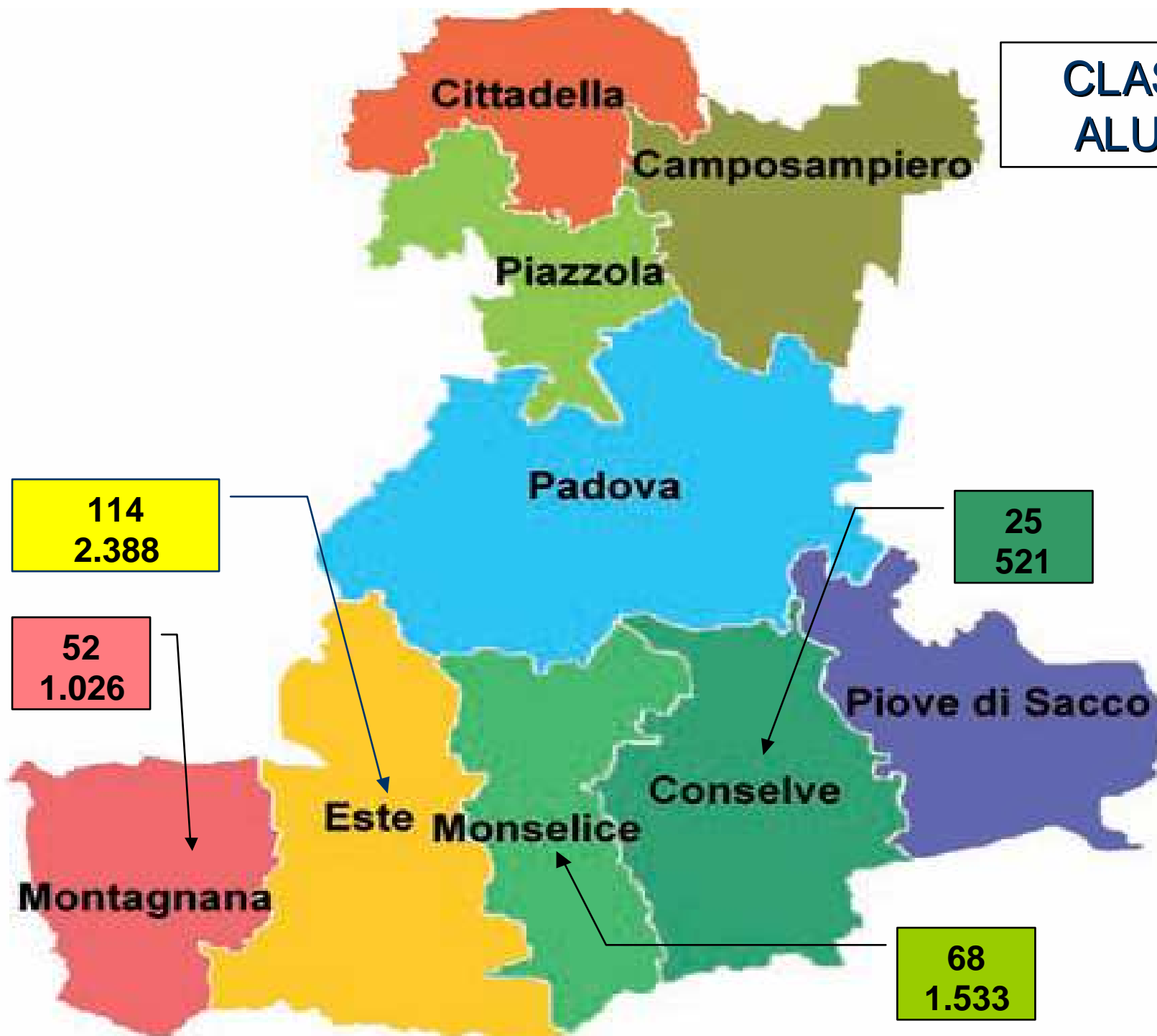

**CLASSI /  
ALUNNI PRIME**

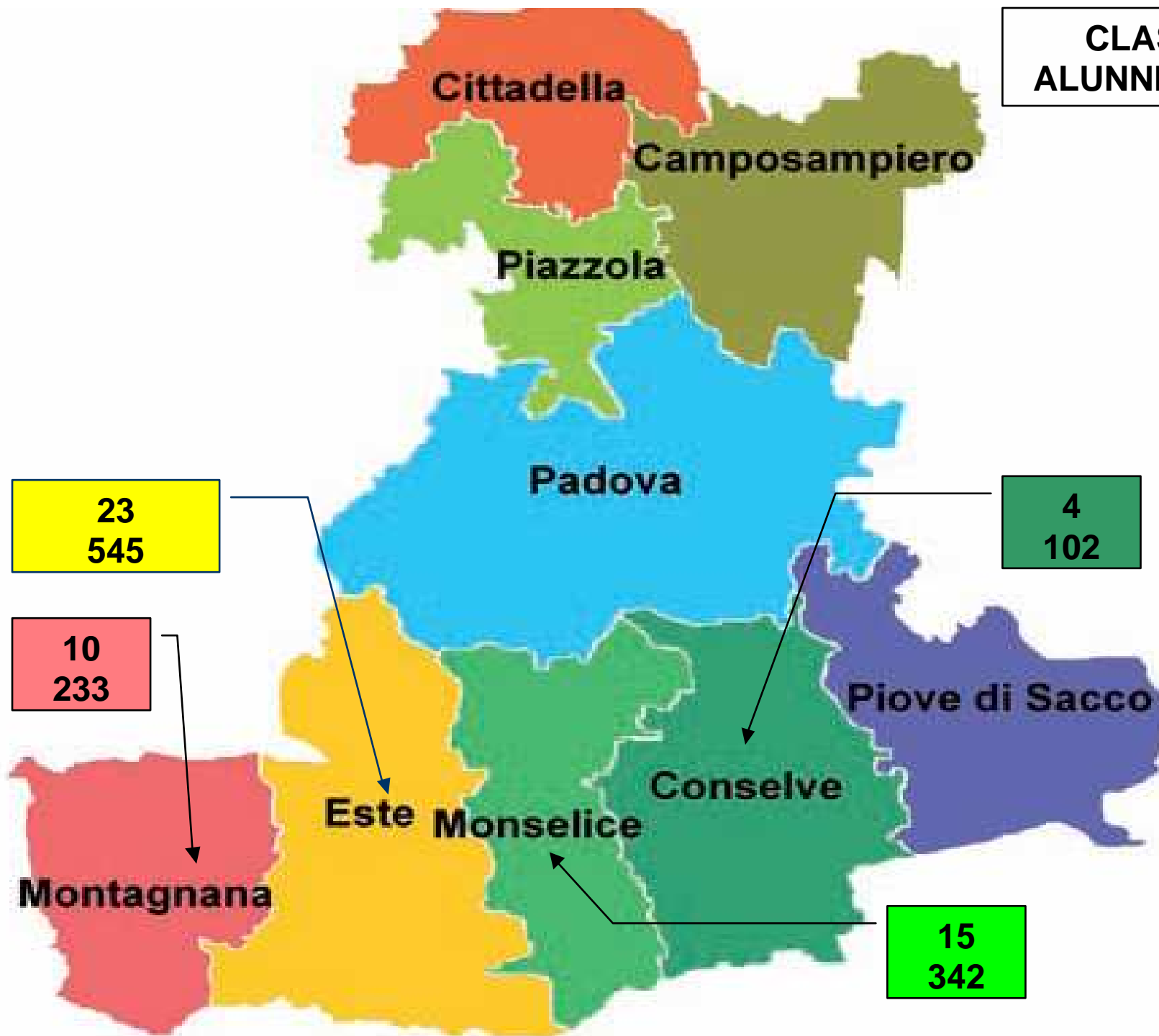

## INDIRIZZI

**Liceo Scientifico 2 cl**  
**Op.Scienze Applicate 1 cl**  
**Liceo Linguistico 1 cl**  
**Liceo Classico 1 cl**  
**Liceo Artistico 2 cl**  
**Commerciale 4cl Geometri 2cl**  
**Elettronica 2cl Informatica 1cl**  
**Meccanica 2cl**  
**P. Servizi Commercio 1cl**  
**P. Industria-Artigianato 2cl**  
**P. Servizi Sociali 1 cl**  
**P. SS Odontotecnico 1 cl.**

**Liceo Scientifico 2 cl**  
**Op.Scienze Applicate 1 cl**  
**Liceo SU (opz. Econ) 1 cl**  
**Liceo Classico 1 cl**  
**T. Commerciale 2 cl**  
**P. Servizi Alberghieri 3 cl**

**Liceo Scientifico 3 cl**  
**Op.Scienze Applicate 1 cl**  
**T. Commerciale 2 cl**  
**T. Agrario 2 cl**  
**T. Geometri 1 cl**  
**T. Informatica 2 cl**  
**T. Turistico 2 cl**  
**P. Servizi Commercio 1 cl**  
**P. Industria-Artigianato 1cl**

**Liceo Scientifico 3 cl**  
**Op. Sc. Applicate 2 cl**  
**Liceo Classico 1 cl**  
**Liceo Linguistico 1 cl**  
**Liceo SU (opz Econ) 2cl**  
**Commerciale 3cl Geometri 2cl**  
**Elettronica 2cl Turismo 2cl**  
**P. Servizi Agricoli e rurali 1 cl**

**Liceo Scientifico 1 cl**  
**Op. Sc. Applicate 2 cl**  
**T. Commerciale 2 cl**

Cittadella

Camposampiero

Piazzola

Padova

Piove di Sacco

Conselve

Este Monselice

Montagnana

# DISTRETTO DI MONTAGNANA

## ISTRUZIONE LICEALE

### EDUCANDATO S.B

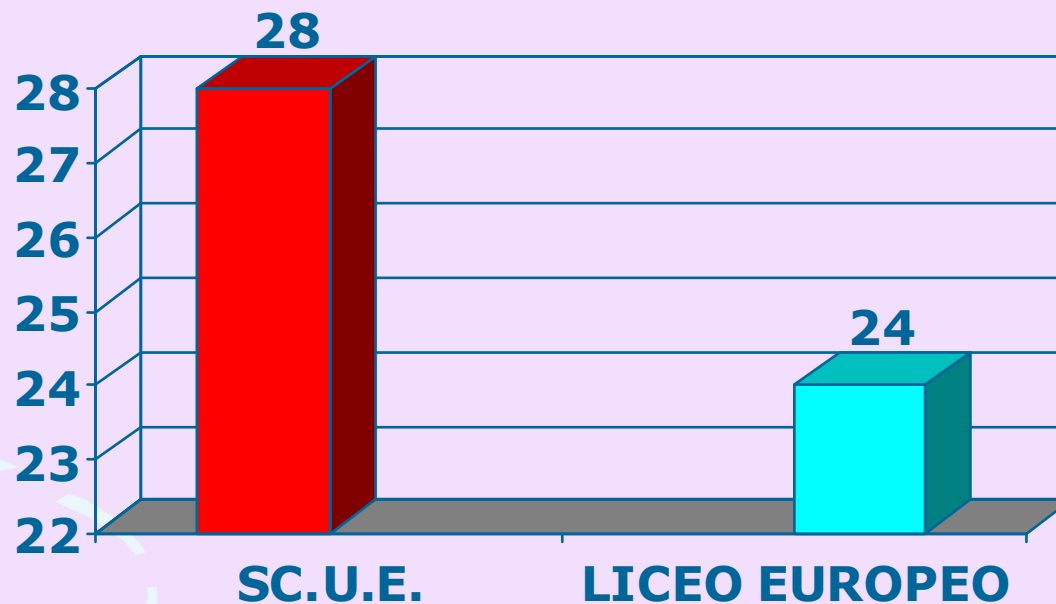

1 CL

■ SC.UMANE ECONOM. ■ LICEO EUROPEO

1 CL

# DISTRETTO DI MONTAGNANA

## ISTRUZIONE LICEALE

### JACOPO DA MONTAGNANA

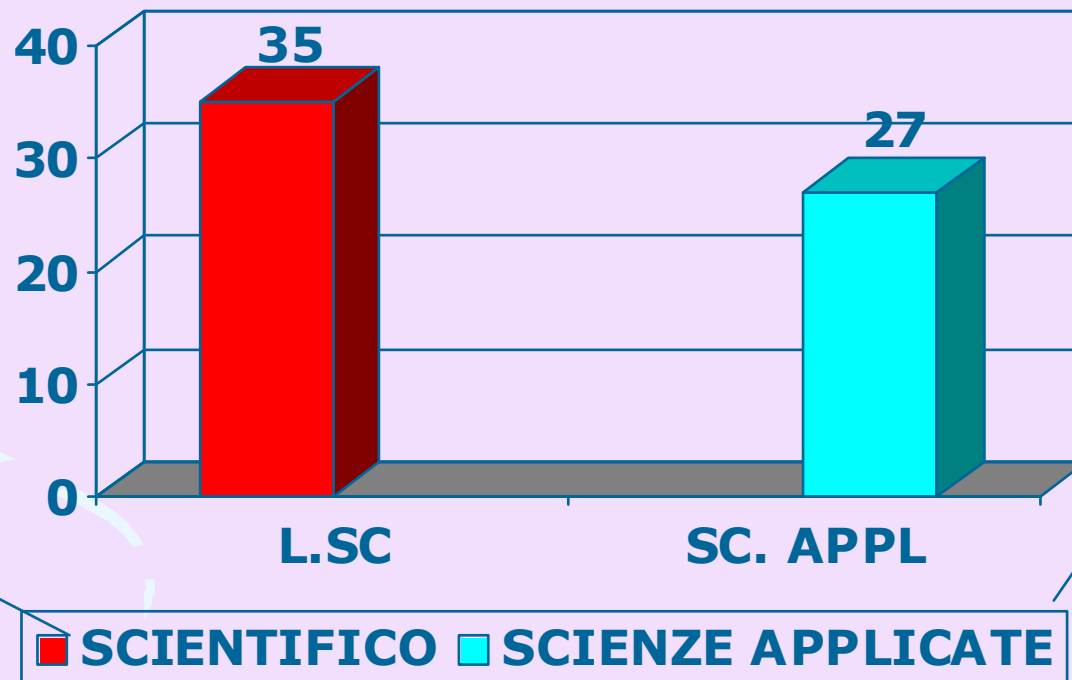

2 CL

1 CL

# DISTRETTO DI MONTAGNANA

## ISTRUZIONE TECNICA

### EDUCANDATO SAN BENEDETTO

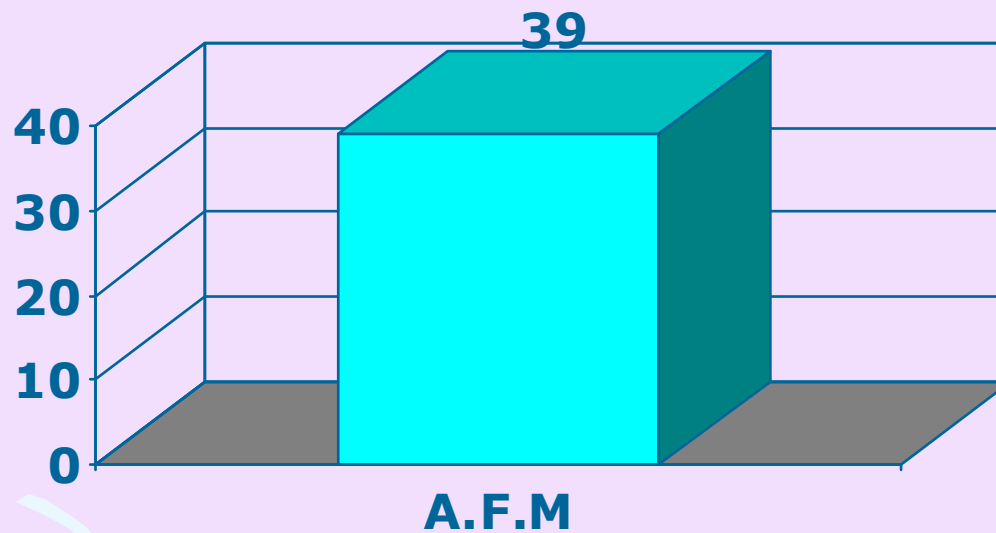

2 CL

AMM. FIN MARK

# DISTRETTO DI MONTAGNANA

## ISTRUZIONE PROFESSIONALE

**JACOPO DA MONTAGNANA**  
**SETTORE SERVIZI**  
**ENOGASTRON. E OSPITALITÀ**  
**ALBERGHIERA**

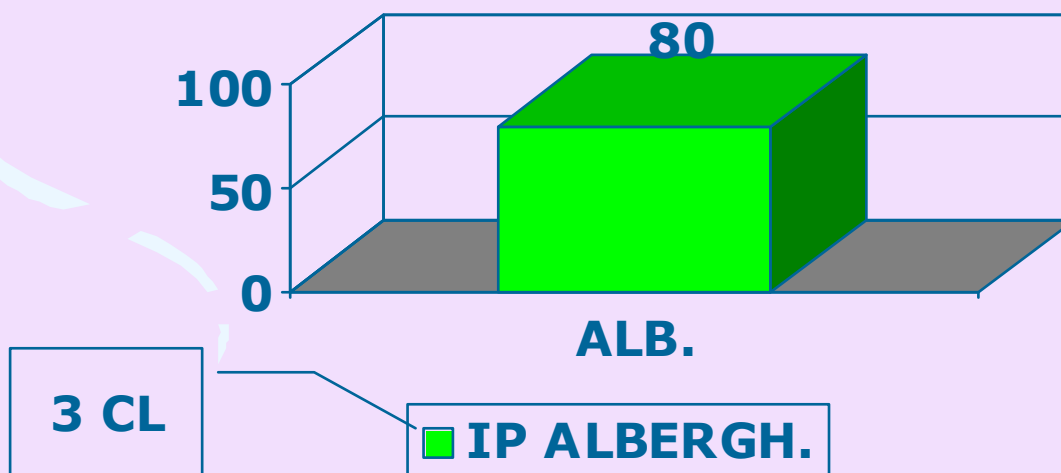

# DISTRETTO DI ESTE

## ISTRUZIONE LICEALE

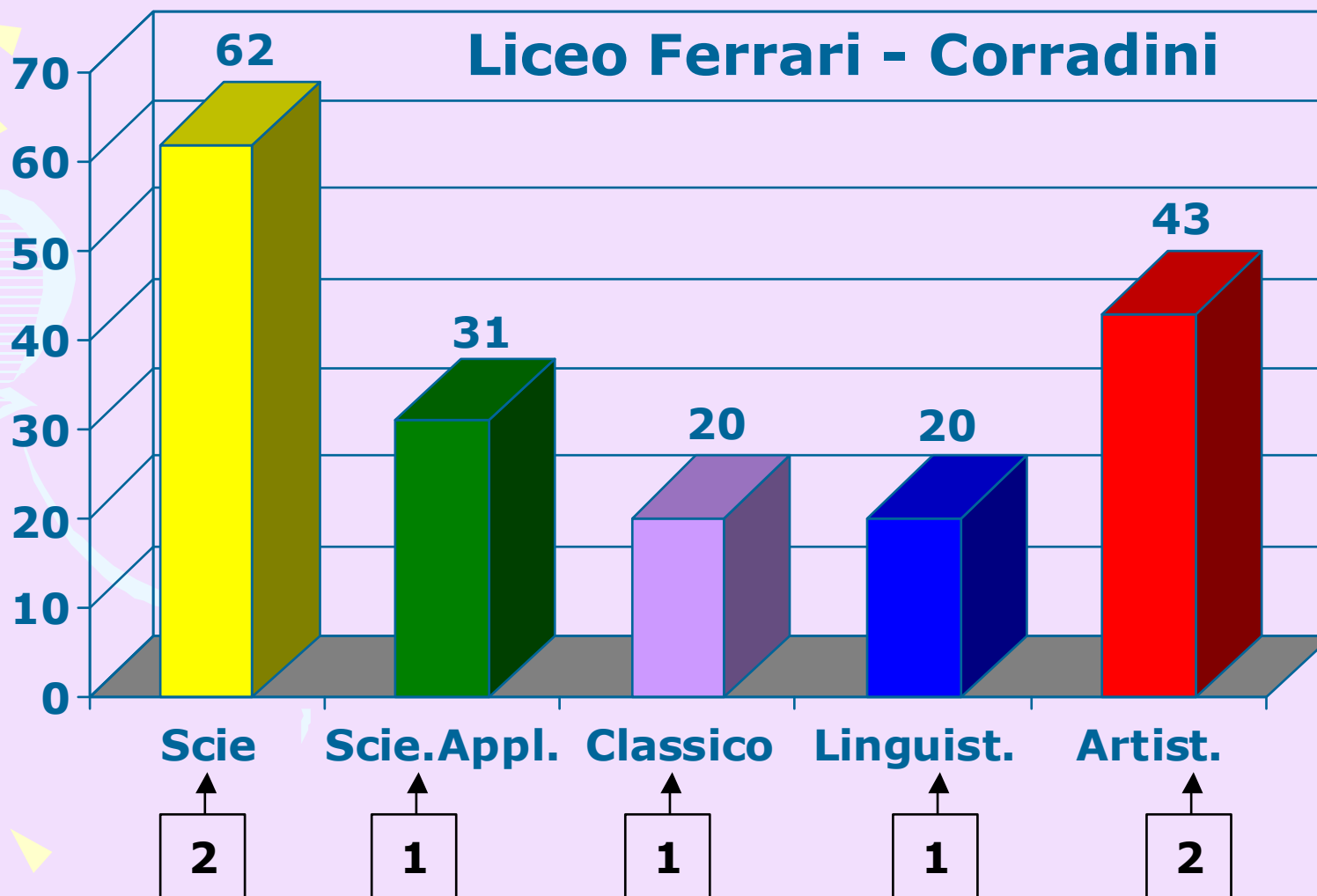

# DISTRETTO DI ESTE

## ISTRUZIONE TECNICA

### ATESTINO

#### SETTORE ECONOMICO

95

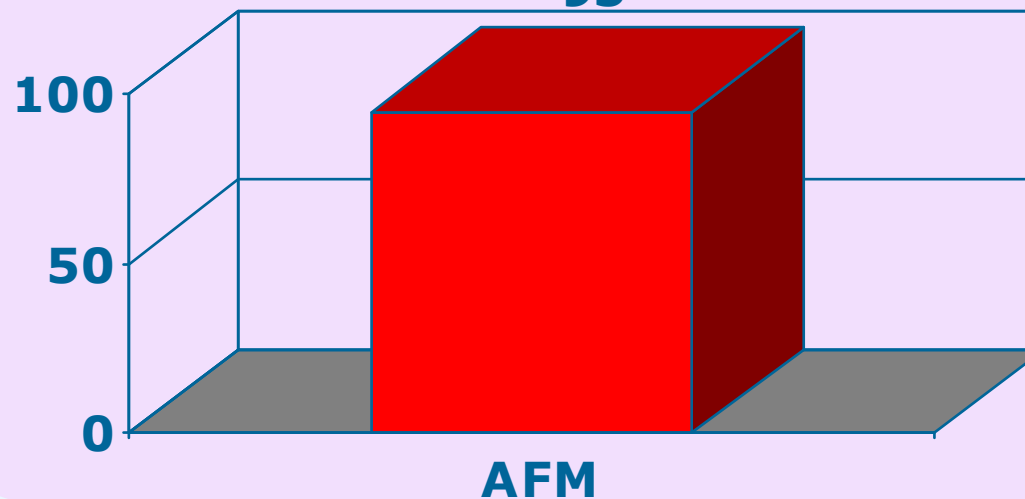

4 CL.

■ AMMINISTRAZIONE FINANZA MARKETING

# DISTRETTO DI ESTE

## ISTRUZIONE TECNICA

### ATESTINO

#### SETTORE TECNOLOGICO

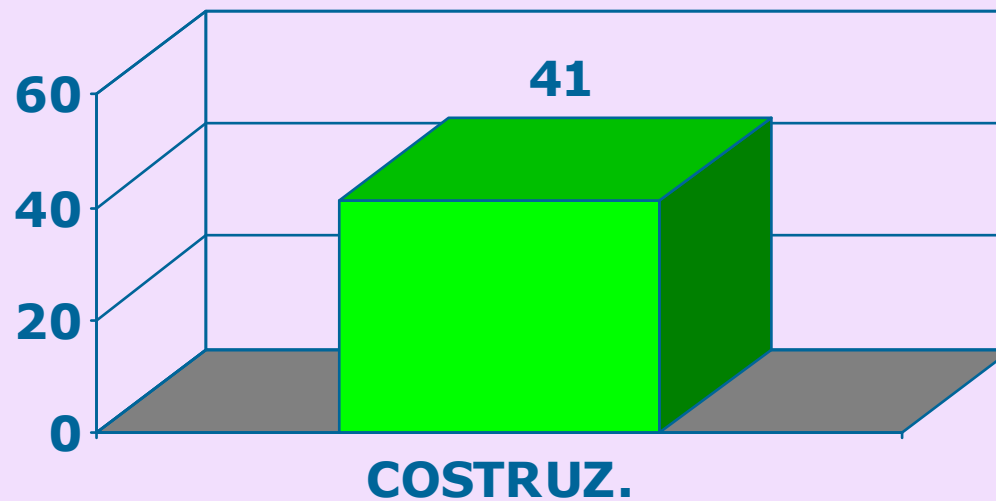

2 CL.

■ COSTRUZIONE, AMBIENTE E TERRITORIO

# DISTRETTO DI ESTE

## ISTRUZIONE TECNICA

### EUGANEO SETTORE TECNOLOGICO

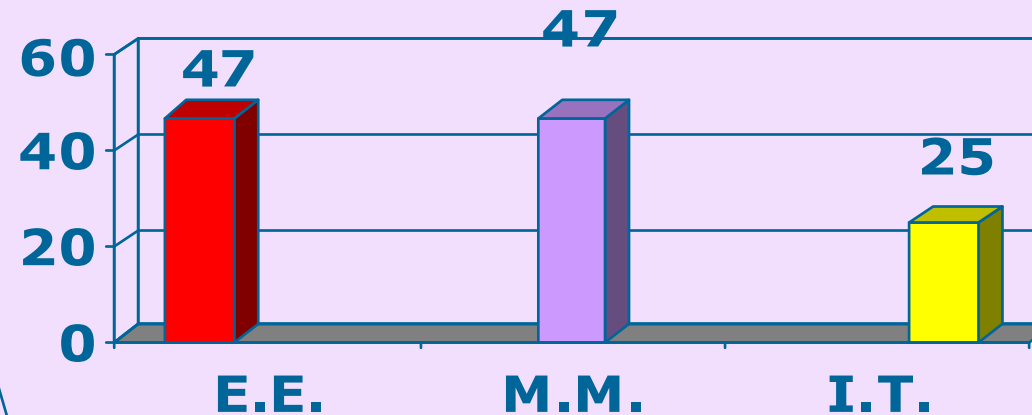

2 CL.

2 CL.

1 CL.

- ELETTR.ED ELETTROTECNICA
- MECCANICA, MECCATR, ENERGIA
- INFORMATICA, TELECOM

# DISTRETTO DI ESTE

## ISTRUZIONE PROFESSIONALE

### DUCA D'AOSTA SETTORE SERVIZI

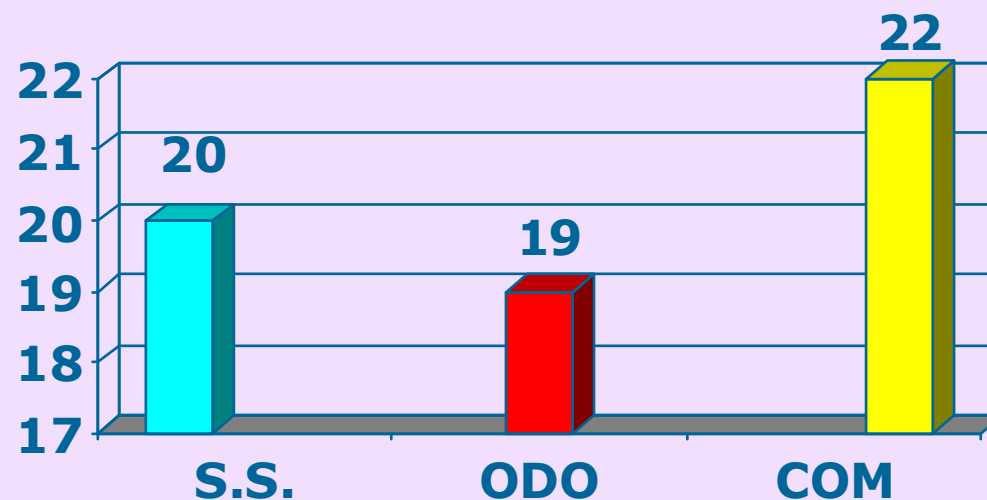

**SOC.SAN.** **ODONTOTECN** **COMMERCIALE**

1 CL.

1 CL.

1 CL.

# DISTRETTO DI ESTE

## ISTR. PROFESSIONALE

**DUCA D'AOSTA**  
**SETTORE INDUSTRIA E**  
**ARTIGIANATO**

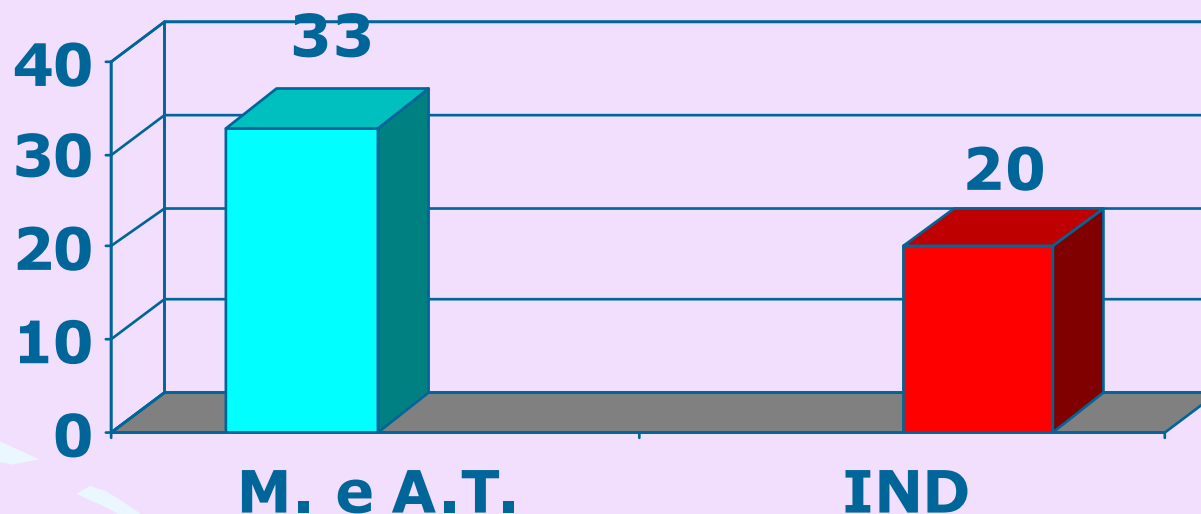

1 CL.

■ MANUTENZIONE E A.T.

1 CL.

■ PRODUZIONI INDUSTRIALI E ART.

# DISTRETTO DI MONSELICE

## ISTRUZIONE LICEALE

CATTANEO

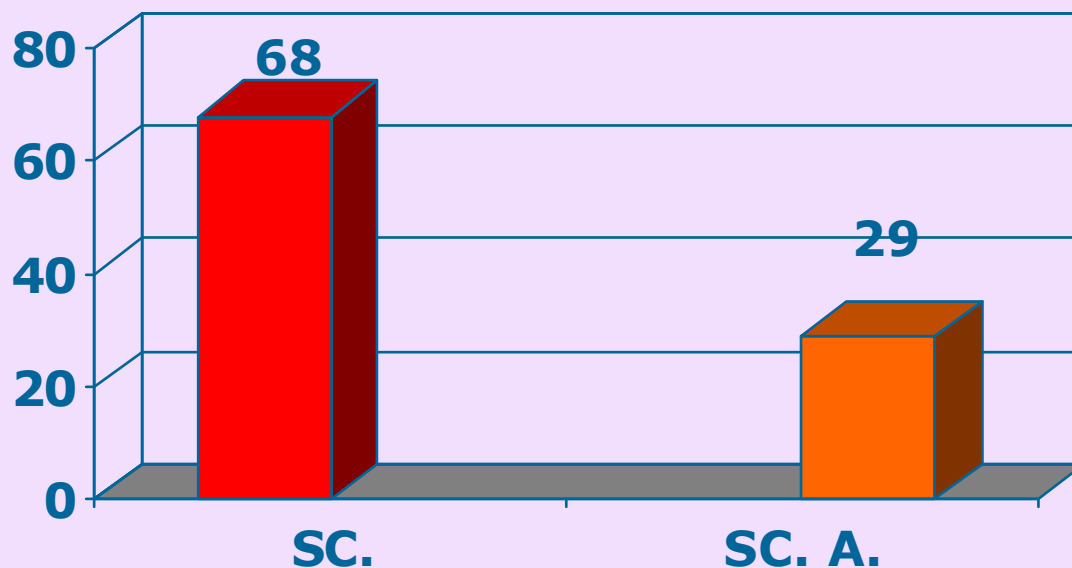

■ SCIENTIFICO ■ SC. SCIENZE APPLICATE

3 CL.

1 CL.

# DISTRETTO DI MONSELICE

## ISTRUZIONE TECNICA

### KENNEDY

#### SETTORE ECONOMICO

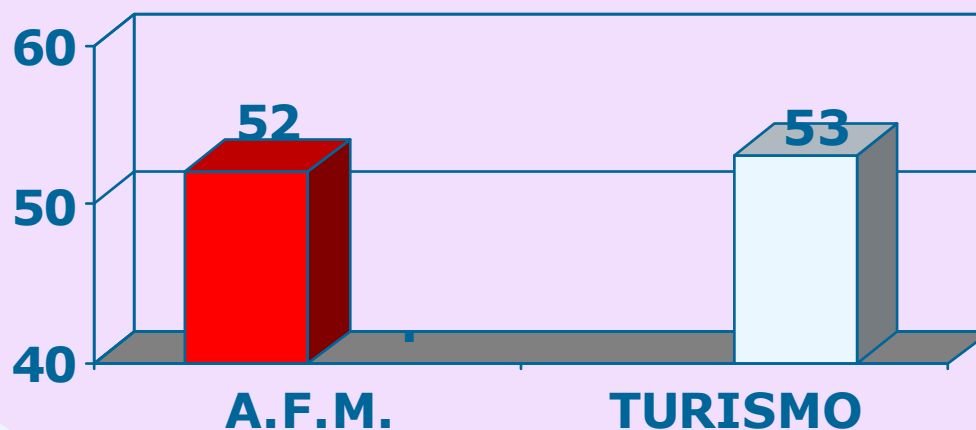

2CL

2 CL

■ AMMINISTRAZIONE, FIN E MARKETING  
□ TURISMO

# DISTRETTO DI MONSELICE

## ISTRUZIONE TECNICA

### KENNEDY

#### SETTORE TECNOLOGICO

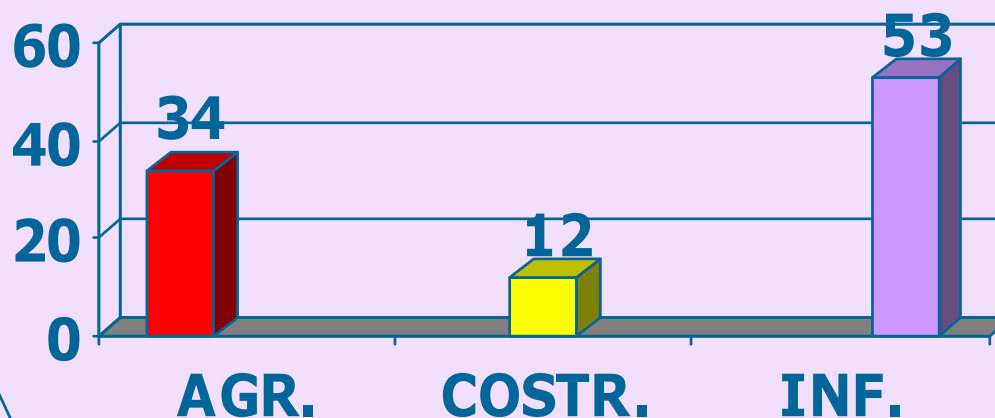

2 CL

ARTICOLATA

2 CL

- AGRARIA, AGROAL, AGROIND.
- COSTRUZIONI
- INFORMATICA

# DISTRETTO DI MONSELICE

## ISTRUZIONE PROFESSIONALE

### CATTANEO

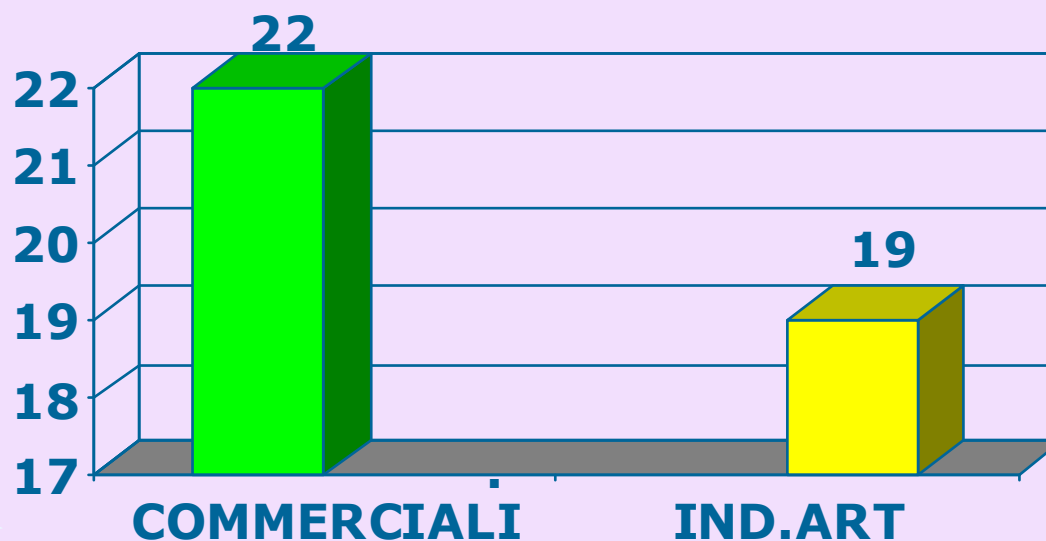

1 CL

**SERV COMMERCIALI**  
**IND.ART PRODUZIONE**

**ARTICOLATA**

# DISTRETTO DI CONSELVE ISTRUZIONE LICEALE

**MATTEI**

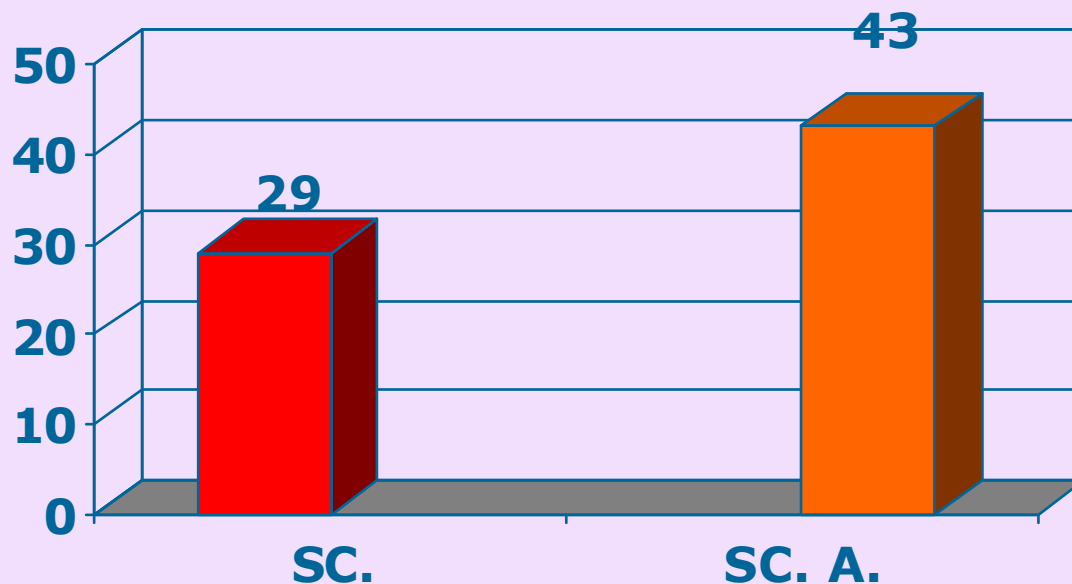

■ SCIENTIFICO ■ SCIENZE APPLICATE

1 CL

2 CL

# DISTRETTO DI CONSELVE ISTRUZIONE TECNICA

**MATTEI  
SETTORE ECONOMICO**

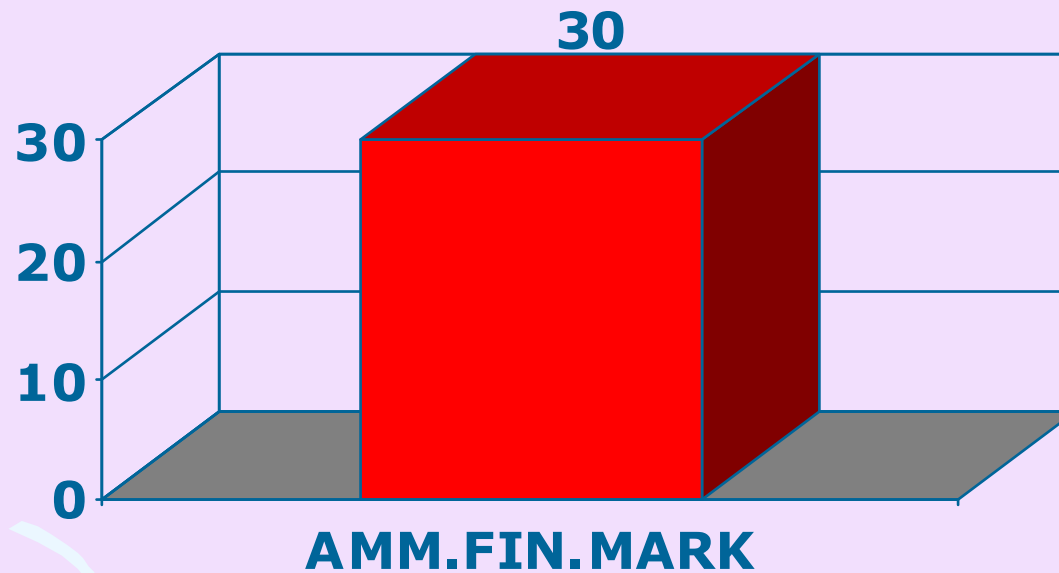

1 CL

■ AMM.FIN. MARK

# DISTRETTO DI PIOVE DI SACCO

EINSTEIN

ISTRUZIONE LICEALE

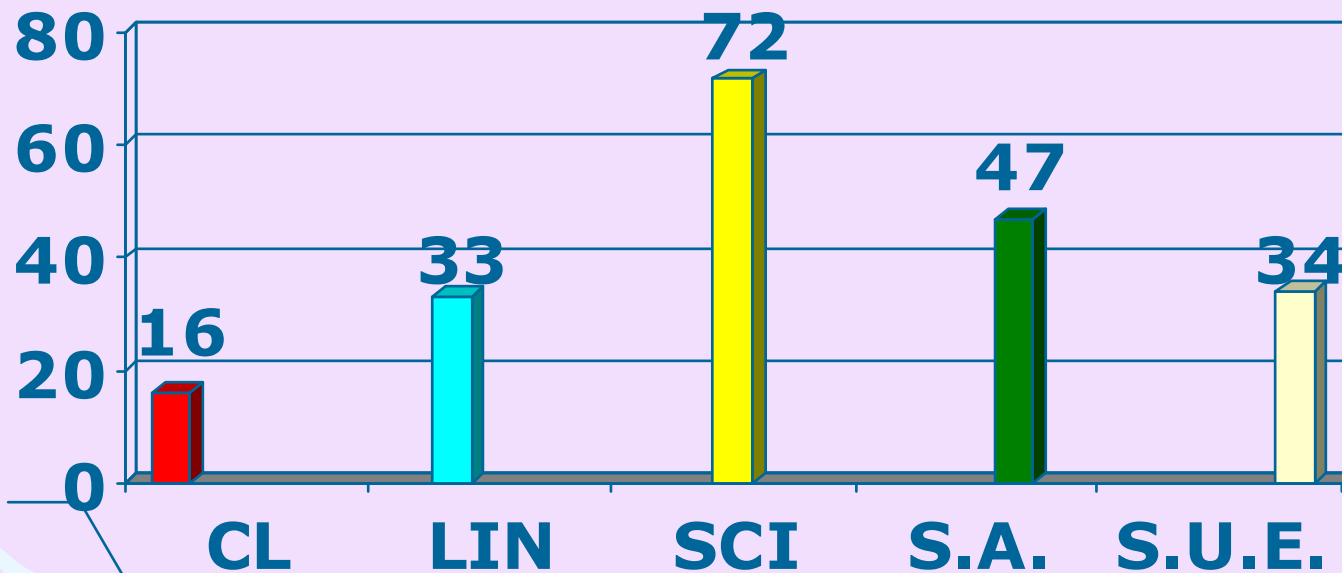

1 CL

1 CL

3 CL

2 CL

2 CL

CLASSICO

LINGUISTICO

SCIENTIFICO

SCIENZE APPLICATE

S.U. opz. ECONOMICO SOCIALE

# DISTRETTO DI PIOVE DI SACCO

## ISTRUZIONE TECNICA

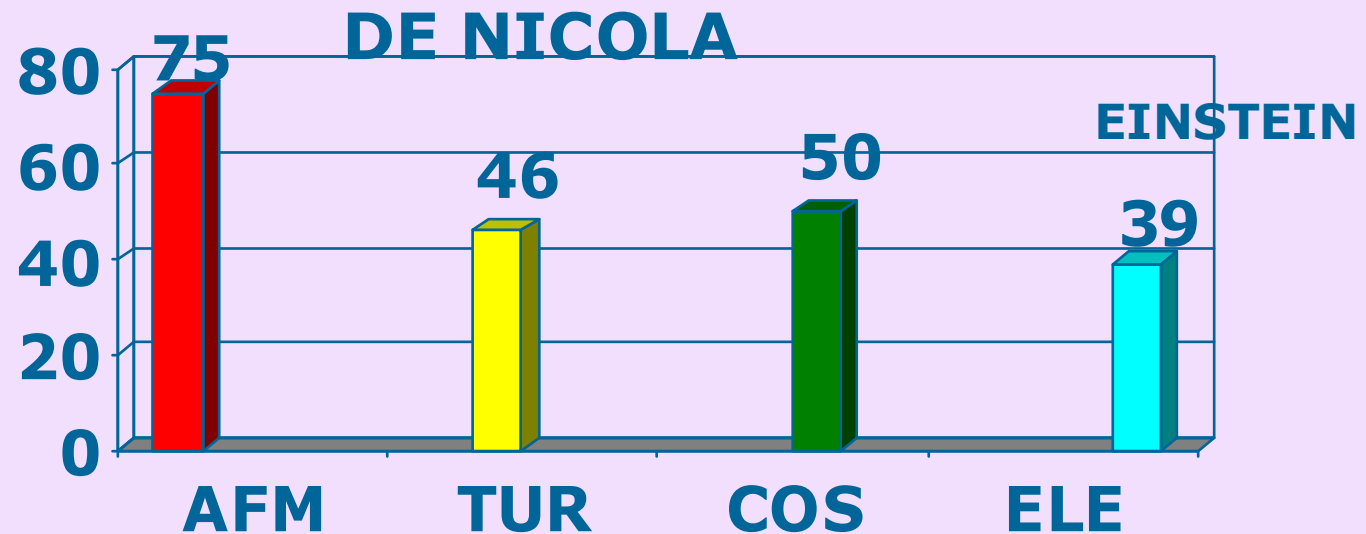

3 CL

2 CL

2 CL

2 CL

AMMINISTRAZIONE FINANZA MARKETING

TURISMO

COSTRUZIONI AMBIENTE TERRITORIO

ELETTRONICA Elettrotecnica

# DISTRETTO DI PIOVE DI SACCO

## ISTRUZIONE PROFESSIONALE

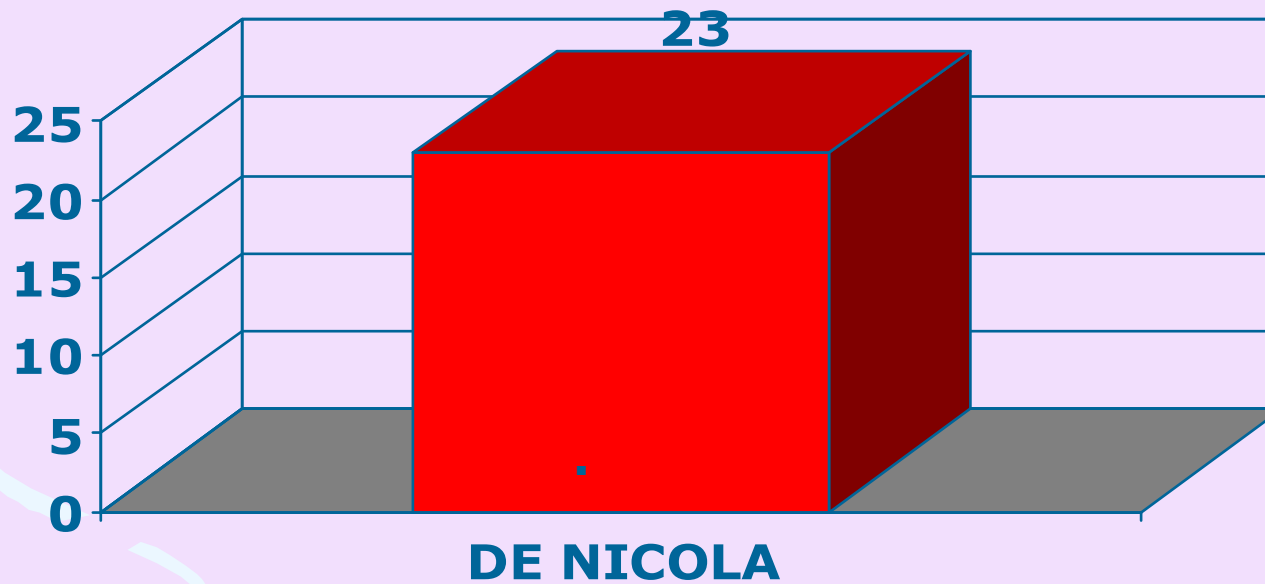

1 CL.

 **SERVIZI AGRARI**